

РАЗРАБОТАНО

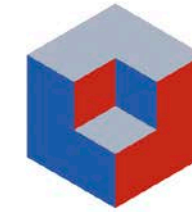

РИФЕЙ
ЗАВОД СТРОЙТЕХНИКА

РИФЕЙ-ПОЛЮС-СДМ-550(750)

РИФЕЙ-БУРАН-СДМ-750

РИФЕЙ-УДАР-Р-СДМ-550(750)

РИФЕЙ-УДАР-А-СДМ-550(750)

Комплекс для изготовления строительных изделий

ПАСПОРТ.
РУКОВОДСТВО ПО ЭКСПЛУАТАЦИИ.

Златоуст
2018 г.

СОДЕРЖАНИЕ

	Стр.
МЕРОПРИЯТИЯ ПО ПОДГОТОВКЕ КОМПЛЕКСА К ПУСКУ	2
ПАСПОРТ	3
РУКОВОДСТВО ПО ЭКСПЛУАТАЦИИ	13
Введение	13
1. Устройство и технические характеристики	13
2. Указание мер безопасности	14
3. Монтаж и подготовка к первоначальному пуску	15
4. Приложения	16

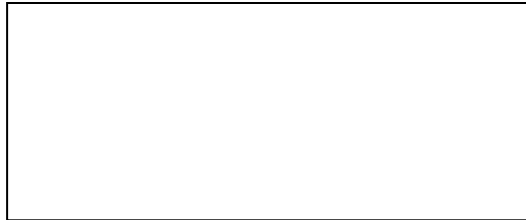
РЕКВИЗИТЫ ПРЕДПРИЯТИЯ ИЗГОТОВИТЕЛЯ**ТЕЛЕФОН/ФАКС:**

Отдел эксплуатации и гарантийного обслуживания: +7 (3513) 62-68-21

E-mail: naladkaex@mail.ru

Отдел продажи запасных частей: +7 902 893 23 58

МЕРОПРИЯТИЯ ПО ПОДГОТОВКЕ КОМПЛЕКСА К ПУСКУ

(выполняются потребителем до приезда бригады изготовителя по пуско-наладочным работам).

1. Перед началом монтажа комплекса потребителю необходимо ознакомиться с «Руководством по эксплуатации».

2. Выполнить работы в соответствии с п.п.3.1.- 3.4. раздела 3 “Монтаж и подготовка к первоначальному пуску”: изготовить фундамент, смонтировать комплекс на фундаменте, подвести к нему электроэнергию и воду.

3. Подготовить не менее 600 кг цемента и 10 м³ заполнителя для приёмочных испытаний.

4. Подготовить не менее трех человек для участия в пуско-наладочных работах и обучения работе на бетонном заводе.

ВНИМАНИЕ!

В процессе монтажа и эксплуатации комплекса категорически ЗАПРЕЩАЕТСЯ проведение сварочных работ без надежного крепления с помощью струбины обратного сварочного кабеля “Земля” непосредственно к свариваемой детали. При нарушении этого условия происходит перегорание соединительных электрокабелей и другой электроаппаратуры комплекса.

В этом случае восстановление электрооборудования осуществляется потребителем. Стоимость и сроки восстановления оговариваются отдельно.

ПАСПОРТ

Комплекс для изготовления строительных изделий
РИФЕЙ-ПОЛЮС-СДМ-550(750) / РИФЕЙ-БУРАН-СДМ-750
РИФЕЙ-УДАР-Р-СДМ-550(750) / РИФЕЙ-УДАР-А-СДМ-550(750)

1.1 Комплект поставки РИФЕЙ-ПОЛЮС-СДМ-550(750)*.

№ п/п	Наименование узла		Обозначение	Кол. на исп.		Место укладки
				550	750	
1	Смеситель (согласно договору)	СГ-550-Р	РС-5.07.00.000	1	-	отдельное место
		СГ-750-Р	РС-10.07.00.000	-	1	
2	Блок дозаторов (согласно договору)	БД-550-СДМ	ОК-624.01.00.000	1	-	отдельное место
		БД-750-СДМ	ОК-553.00.00.000	-	1	
3	Бункер приёмный		ОК-528 01.00.000	1	1	отдельное место
	Дозатор заполнителя ДЗ-15		Р-12 06.00.000			
4	Рама в сборе с бункерами, отсекателями, пневмоцилиндрами и вибраторами		-----	1	1	отдельное место
5	Конвейер взвешивающий		Р-12 05.05.000	1	1	отдельное место
6	Удлинитель стойки (с крепежом)		Р-12 05.07.000	4	4	отдельное место
7	Удлинитель стойки со скобами (с крепежом)		Р-12 05.07.000-01	2	2	отдельное место
8	Пульт управления ПУ-ДЗ-ЗК (в упаковке)		ОК-608.00.00.000	1	1	отдельное место
9	Вибропресс «Рифей-Полюс»		РС-5.00.000	1	1	отдельное место
10	Поддон (40×600×1150мм)		ОК-90 00.00.056	12	12	отдельное место
11	Модуль загрузки смеси		РС-5.03.00.000	1	1	закреплён на вибропрессе
12	Модуль подачи поддонов		РС-1.00.000М2	1	1	отдельное место
13	Установка насосная		Р-11 25.02.000	1	1	отдельное место
14	Пульт управления ПУ-Р (в упаковке)		Р-11 26.00.000	1	1	отдельное место
15	Стеллаж		ОК-106 30.00.000	1	1	отдельное место
16	Траверса		РС-4.06.00.000-01	1	1	отдельное место
17	Конвейер ленточный КЛ-500-5,0		Р-11 03.00.000	2	2	отдельное место
18	Стойка конвейера		РС-4.05.00.000М	2	2	отдельное место
19	Компрессор «REMEZA» (в упаковке)		СБ4/Ф-270 LB50	1	1	отдельное место
20	Конвейер винтовой (шнековый питатель) (длина 6м или длина 9м)		WAM или KB (согласно договору)	1	1	отдельное место
21	Ящик УП-2		УП-2 00.000	1	1	отдельное место
	Комплект сборочно-монтажный и ЗИП		ОК-623 50.00.000	1	1	в ящике
22	Комплект формующей оснастки		согласно договору			
23	Сопроводительная документация					
23.1	Рифей-Полюс-СДМ-550(750). Комплекс для изготовления строительных изделий. Паспорт. Руководство по эксплуатации.			1	1	
23.2	Рифей-Полюс. Формующий блок. Паспорт. Руководство по эксплуатации.			1	1	
23.3	БД-550-СДМ. Блок дозаторов. Паспорт. Руководство по эксплуатации.			1	-	
	БД-750-СДМ. Блок дозаторов. Паспорт. Руководство по эксплуатации.			-	1	

23.4	ПУ-ДЗ-ЗК. Пульт управления. Паспорт. Руководство по эксплуатации.		1	1	
23.5	СГ-550-Р. Смеситель для изготовления бетонных смесей. Паспорт. Руководство по эксплуатации.		1	-	
	СГ-750-Р. Смеситель для изготовления бетонных смесей. Паспорт. Руководство по эксплуатации.		-	1	
23.6	ДЗ-15. Дозатор заполнителя. Паспорт. Руководство по эксплуатации.		1	1	
23.7	Компрессор «РЕМЕЗА» СБ4/Ф-270 LB50. Паспорт. Руководство по эксплуатации.		1	1	
23.8	Конвейер винтовой. Паспорт. Руководство по эксплуатации.	KB6 или KB9	1	1	Взамен ES
	Шнековый питатель ES. Технический паспорт.	ES/219/0600 или ES/168/0900	1	1	Взамен KB

1.2 Комплект поставки РИФЕЙ-БУРАН-СДМ-750*.

№ п/п	Наименование узла	Обозначение	Кол.	Место укладки
1	Смеситель СГ-750-Р	РС-10.07.00.000	1	отдельное место
2	Блок дозаторов БД-750-СДМ	ОК-553.00.00.000	1	отдельное место
3	Бункер приёмный	ОК-528 01.00.000	1	отдельное место
	Дозатор заполнителя ДЗ-15	Р-12 06.00.000		
4	Рама в сборе с бункерами, отсекателями, пневмоцилиндрами и вибраторами	-----	1	отдельное место
5	Конвейер взвешивающий	Р-12 05.05.000	1	отдельное место
6	Удлинитель стойки (с крепежом)	Р-12 05.07.000	4	отдельное место
7	Удлинитель стойки со скобами (с крепежом)	Р-12 05.07.000-01	2	отдельное место
8	Пульт управления ПУ-ДЗ-ЗК (в упаковке)	ОК-608.00.00.000	1	отдельное место
9	Вибропресс «Рифей-Буран»	РС-5.00.000-01	1	отдельное место
10	Поддон (40×600×1150мм)	ОК-90 00.00.056	12	отдельное место
11	Модуль загрузки смеси	РС-5.03.00.000	1	закреплён на вибропрессе
12	Модуль подачи поддонов	РС-1.00.000М2	1	отдельное место
13	Установка насосная	Р-11 25.02.000-01	1	отдельное место
14	Пульт управления ПУ-Б (в упаковке)	Р-11 27.00.000	1	отдельное место
15	Стеллаж	ОК-106 30.00.000	1	отдельное место
16	Траверса	РС-4.06.00.000-01	1	отдельное место
17	Конвейер ленточный КЛ-500-5,0	Р-11 03.00.000	1	отдельное место
18	Стойка конвейера	РС-4.05.00.000М	1	отдельное место
19	Конвейер ленточный КЛ-650-7,0	Р-08 04.00.000	1	отдельное место
20	Стойка конвейера	РС-10.01.00.000	1	отдельное место
21	Компрессор «REMEZA» (в упаковке)	СБ4/Ф-270 LB50	1	отдельное место
22	Конвейер винтовой (шнековый питатель) (длина 6м или длина 9м)	WAM или KB (согласно договору)	1	отдельное место
23	Ящик УП-2	УП-2 00.000	1	отдельное место
	Комплект сборочно-монтажный и ЗИП	ОК-599 50.00.000	1	в ящике
24	Комплект формующей оснастки	согласно договору		
25	Сопроводительная документация			
25.1	Рифей-Буран-СДМ-750. Комплекс для изготовления строительных изделий. Паспорт. Руководство по эксплуатации.		1	
25.2	Рифей-Буран. Формующий блок. Паспорт. Руководство по эксплуатации.		1	
25.3	БД-750-СДМ. Блок дозаторов. Паспорт. Руководство по эксплуатации.		1	
25.4	ПУ-ДЗ-ЗК. Пульт управления. Паспорт. Руководство по эксплуатации.		1	
25.5	СГ-750-Р. Смеситель для изготовления бетонных смесей. Паспорт. Руководство по эксплуатации.		1	
25.6	ДЗ-15. Дозатор заполнителя. Паспорт. Руководство по эксплуатации.		1	
25.7	Компрессор «REMEZA» СБ4/Ф-270 LB50. Паспорт. Руководство по эксплуатации.		1	
25.8	Конвейер винтовой. Паспорт. Руководство по эксплуатации.	KB6 или KB9	1	Взамен ES
	Шнековый питатель ES. Технический паспорт.	ES/219/0600 или ES/168/0900	1	Взамен KB

1.3 Комплект поставки РИФЕЙ-УДАР-Р-СДМ-550(750)*.

№ п/п	Наименование узла		Обозначение	Кол. на исп.		Место укладки
				550	750	
1	Смеситель (согласно договору)	СГ-550-Р	РС-5.07.00.000	1	-	отдельное место
		СГ-750-Р	РС-10.07.00.000	-	1	
2	Блок дозаторов (согласно договору)	БД-550-СДМ	ОК-624.01.00.000	1	-	отдельное место
		БД-750-СДМ	ОК-553.00.00.000	-	1	
3	Бункер приёмный		ОК-528 01.00.000	1	1	отдельное место
	Дозатор заполнителя ДЗ-15		Р-12 06.00.000			
4	Рама в сборе с бункерами, отсекателями, пневмоцилиндрами и вибраторами		-----	1	1	отдельное место
5	Конвейер взвешивающий		Р-12 05.05.000	1	1	отдельное место
6	Удлинитель стойки (с крепежом)		Р-12 05.07.000	4	4	отдельное место
7	Удлинитель стойки со скобами (с крепежом)		Р-12 05.07.000-01	2	2	отдельное место
8	Пульт управления ПУ-ДЗ-ЗК (в упаковке)		ОК-608.00.00.000	1	1	отдельное место
9	Вибропресс «Рифей-Удар-Р»		РС-4.01.00.000	1	1	отдельное место
10	Поддон (30×450×900мм)		Р-07 04.00.037	10	10	отдельное место
11	Модуль загрузки смеси		РС-4.03.00.000	1	1	закреплён на вибропрессе
12	Модуль подачи поддонов		РС-4.02.000М	1	1	отдельное место
13	Установка насосная		Р-11 25.02.000	1	1	отдельное место
14	Пульт управления ПУ-Р (в упаковке)		Р-11 26.00.000	1	1	отдельное место
15	Стеллаж		Р-07 17.00.000	1	1	отдельное место
16	Траверса		РС-4.06.00.000	1	1	отдельное место
17	Конвейер ленточный КЛ-500-5,0		Р-11 03.00.000	2	2	отдельное место
18	Стойка конвейера		РС-4.05.00.000М	2	2	отдельное место
19	Компрессор «REMEZA» (в упаковке)		СБ4/Ф-270 LB50	1	1	отдельное место
20	Конвейер винтовой (шнековый питатель) (длина 6м или длина 9м)		WAM или KB (согласно договору)	1	1	отдельное место
21	Ящик УП-2		УП-2 00.000	1	1	отдельное место
	Комплект сборочно-монтажный и ЗИП		ОК-623.50.00.000	1	1	в ящике
22	Комплект формующей оснастки		согласно договору			
23	Сопроводительная документация					
23.1	Рифей-Удар-Р-СДМ-550(750). Комплекс для изготовления строительных изделий. Паспорт. Руководство по эксплуатации.			1	1	
23.2	Рифей-Удар. Формующий блок. Паспорт. Руководство по эксплуатации.			1	1	
23.3	БД-550-СДМ. Блок дозаторов. Паспорт. Руководство по эксплуатации.			1	-	
	БД-750-СДМ. Блок дозаторов. Паспорт. Руководство по эксплуатации.			-	1	
23.4	ПУ-ДЗ-ЗК. Пульт управления. Паспорт. Руководство по эксплуатации.			1	1	
23.5	СГ-550-Р. Смеситель для изготовления бетонных смесей. Паспорт. Руководство по эксплуатации.			1	-	
	СГ-750-Р. Смеситель для изготовления бетонных смесей. Паспорт. Руководство по эксплуатации.			-	1	

23.6	ДЗ-15. Дозатор заполнителя. Паспорт. Руководство по эксплуатации.		1	1	
23.7	Компрессор «РЕМЕЗА» СБ4/Ф-270 LB50. Паспорт. Руководство по эксплуатации.		1	1	
23.8	Конвейер винтовой. Паспорт. Руководство по эксплуатации.	KB6 или KB9	1	1	Взамен ES
	Шнековый питатель ES. Технический паспорт.	ES/219/0600 или ES/168/0900	1	1	Взамен KB

1.4 Комплект поставки РИФЕЙ-УДАР-А-СДА-550(750)*.

№ п/п	Наименование узла		Обозначение	Кол. на исп.		Место укладки
				550	750	
1	Смеситель (согласно договору)	СГ-550-Р	РС-5.07.00.000	1	-	отдельное место
		СГ-750-Р	РС-10.07.00.000	-	1	
2	Блок дозаторов (согласно договору)	БД-550-СДМ	ОК-624.01.00.000	1	-	отдельное место
		БД-750-СДМ	ОК-553.00.00.000	-	1	
3	Бункер приёмный		ОК-528 01.00.000	1	1	отдельное место
4	Дозатор заполнителя ДЗ-15		Р-12 06.00.000			отдельное место
	Рама в сборе с бункерами, отсекаателями, пневмоцилиндрами и вибраторами		-----	1	1	
5	Конвейер взвешивающий		Р-12 05.05.000	1	1	отдельное место
6	Удлинитель стойки (с крепежом)		Р-12 05.07.000	4	4	отдельное место
7	Удлинитель стойки со скобами (с крепежом)		Р-12 05.07.000-01	2	2	отдельное место
8	Пульт управления ПУ-ДЗ-ЗК (в упаковке)		ОК-608.00.00.000	1	1	отдельное место
9	Вибропресс «Рифей-Удар-А»		РС-4.01.00.000-01	1	1	отдельное место
10	Поддон (30×450×900мм)		Р-07 04.00.037	10	10	отдельное место
11	Модуль загрузки смеси		РС-4.03.00.000	1	1	закреплён на вибропрессе
12	Модуль подачи поддонов		РС-4.02.000М	1	1	отдельное место
13	Установка насосная		Р-11 25.02.000-01	1	1	отдельное место
14	Пульт управления ПУ-Б (в упаковке)		Р-11 27.00.000	1	1	отдельное место
15	Стеллаж		Р-07 17.00.000	1	1	отдельное место
16	Траверса		РС-4.06.00.000	1	1	отдельное место
17	Конвейер ленточный КЛ-500-5,0		Р-11 03.00.000	2	1	отдельное место
18	Стойка конвейера		РС-4.05.00.000М	2	1	отдельное место
19	Компрессор «REMEZA» (в упаковке)		СБ4/Ф-270 LB50	1	1	отдельное место
20	Конвейер винтовой (шнековый питатель) (длина 6м или длина 9м)		WAM или KB (согласно договору)	1	1	отдельное место
21	Ящик УП-2		УП-2 00.000	1	1	отдельное место
	Комплект сборочно-монтажный и ЗИП		ОК-601 50.00.000	1	1	в ящике
22	Комплект формующей оснастки		согласно договору			
23	Сопроводительная документация					
23.1	Рифей-Удар-А-СДМ-550(750). Комплекс для изготовления строительных изделий. Паспорт. Руководство по эксплуатации.			1	1	
23.2	Рифей-Удар. Формующий блок. Паспорт. Руководство по эксплуатации.			1	1	
23.3	БД-550-СДМ. Блок дозаторов. Паспорт. Руководство по эксплуатации.			1	-	
	БД-750-СДМ. Блок дозаторов. Паспорт. Руководство по эксплуатации.			-	1	
23.4	ПУ-ДЗ-ЗК. Пульт управления. Паспорт. Руководство по эксплуатации.			1	1	
23.5	СГ-550-Р. Смеситель для изготовления бетонных смесей. Паспорт. Руководство по эксплуатации.			1	-	
	СГ-750-Р. Смеситель для изготовления бетонных смесей. Паспорт. Руководство по эксплуатации.			-	1	

23.6	ДЗ-15. Дозатор заполнителя. Паспорт. Руководство по эксплуатации.		1	1	
23.7	Компрессор «РЕМЕЗА» СБ4/Ф-270 LB50. Паспорт. Руководство по эксплуатации.		1	1	
23.8	Конвейер винтовой. Паспорт. Руководство по эксплуатации.	KB6 или KB9	1	1	Взамен ES
	Шнековый питатель ES. Технический паспорт.	ES/219/0600 или ES/168/0900	1	1	Взамен KB

* - состав входящих узлов смотри в паспортах на соответствующие узлы.

2. Свидетельство о приемке.

Комплекс прошел контрольный осмотр, приемочные испытания и признан годным к эксплуатации.

Дата изготовления _____

От производства _____
(должность, Ф.И.О., подпись)

От службы контроля _____
(должность, Ф.И.О., подпись)

Дата отгрузки _____

Ответственный за отгрузку _____
(должность, Ф.И.О., подпись)

3. Гарантийные обязательства.

3.1. Настоящие условия гарантийных обязательств завода-изготовителя на оборудование действуют в соответствии с статьями 469, 470, 471, 476, 477 Гражданского кодекса Российской Федерации и не подпадают под действие Закона РФ «О защите прав потребителей».

3.2. Завод–изготовитель гарантирует соответствие производимого оборудования требованиям технической документации при условии соблюдения потребителем условий транспортирования, хранения, монтажа и эксплуатации, установленных в «Руководстве по эксплуатации».

3.3. Гарантийный срок на оборудование составляет 24 месяца с момента передачи потребителю.

3.4. Гарантийный срок на формообразующую оснастку «матрица-пуансон» составляет 6 месяцев с момента передачи потребителю.

3.5. Гарантийные обязательства действуют при условии проведения пусконаладочных работ и обучения персонала представителями завода - изготовителя. В Акте пусконаладочных работ должны быть указаны фамилии лиц, прошедших обучение и допущенных к работе на оборудовании.

3.6. Гарантийные обязательства действуют при условии применения потребителем исходных материалов для приготовления бетонных смесей надлежащего качества, согласно соответствующим ГОСТам. Потребитель обязан иметь действующий сертификат на применяемые материалы для приготовления бетонных смесей, выданный компетентным учреждением в соответствии с его действующими техническими полномочиями.

3.7. Завод – изготовитель не несет ответственности по гарантийным обязательствам в случаях:

3.7.1. Небрежной транспортировки и хранения изделия потребителем;

3.7.2. Отсутствию Акта пусконаладочных работ с участием представителей завода– изготовителя и (или) утери Паспорта на изделие;

3.7.3. Внесения потребителем изменений в конструкцию оборудования;

3.7.4. Разборки, перекомпоновки или ремонтного вмешательства в конструкцию оборудования в течение гарантийного срока без письменного уведомления завода – изготовителя;

3.7.5. Несоблюдения потребителем требований эксплуатации, периодического обслуживания, регулировки и смазки согласно «Руководству по эксплуатации», и отсутствия журнала регистрации этих работ;

3.7.6. Эксплуатации оборудования персоналом, не прошедшим обучение и не допущенных к работе на оборудовании представителями завода-изготовителя с указанием в Акте пусконаладочных работ.

3.8. Гарантийные обязательства не распространяются на неисправности оборудования, возникшие в случаях:

3.8.1. Механического повреждения, вызванного внешним воздействием, стихийным бедствием;

3.8.2. Несоответствия параметров питающей электрической сети или водяной магистрали требованиям «Руководства по эксплуатации»;

3.8.3. Естественного, нормального износа деталей и узлов, а также износа от абразивного воздействия бетонной смеси, таких как: приводные ремни, подшипники, шкивы, уплотнения (манжеты, сальники), гидрораспределители и гидроклапаны, пневмораспределители и пневмоклапаны, лента конвейера (включая скребки), броня (защита) дна и стенок смесителя, лопатки, вал и ротор смесителя, виброизолирующие подушки вибростола, пружины, полиамидные втулки и колеса, канат скипового подъёмника, опоры винта шнекового конвейера и т. п.;

3.8.4. Перегрузки оборудования, повлекшей выход из строя электрооборудования. К безусловным признакам перегрузки относятся: деформация или оплавление деталей и узлов, потемнение и обугливание изоляции проводов, перегорание обмоток ротора или статора электродвигателей, перегорание предохранителей и т. д.;

3.8.5. Перегрузки оборудования, повлекшей выход из строя механических частей. К безусловным признакам перегрузки относятся разрушение предохранительных или трансмиссионных муфт, шпонок, шестерен, трещины в металлоконструкциях узлов и т. д.

3.9. Для гарантийного ремонта оборудования необходимо предоставить акт рекламации, подписанный руководителем организации. Акт рекламации должен содержать следующие данные: название и реквизиты организации; дату составления Акта; фамилии лиц, составивших Акт, и их должности; № договора на приобретенное оборудование; дату ввода оборудования в эксплуатацию (пусконаладочных работ); подробное описание выявленных недостатков и обстоятельств, при которых они обнаружены; заключение комиссии о причинах. К Акту рекламации должны быть приложены фотографии неисправного узла и копия Акта пусконаладочных работ.

3.10. При необходимости ремонта или замены, неисправная деталь (узел, изделие) доставляется на завод-изготовитель за счет потребителя. После проведения технической экспертизы, заводом-изготовителем принимается решение о проведении ремонта, либо о его полной замене. На срок проведения ремонта/замены увеличивается гарантийный срок с момента уведомления завода-изготовителя, до момента передачи потребителю замененного или отремонтированного оборудования. Замененное или отремонтированное оборудование доставляется к месту эксплуатации за счет потребителя.

3.11. При несоблюдении пунктов 3.5, 3.7.2, 3.7.6 Гарантийных обязательств настоящего Руководства по эксплуатации, гарантия на оборудование составляет 12 месяцев с момента передачи потребителю, при этом остальные пункты остаются обязательными к исполнению.

3.12. При перепродаже, передаче оборудования новому потребителю, гарантийные обязательства завода изготовителя сохраняются только при условии проведения пусконаладочных работ и обучения персонала вновь. Срок гарантийных обязательств исчисляется с момента передачи оборудования первоначальному потребителю.

4. Сведения о вводе в эксплуатацию.

Дата ввода в эксплуатацию _____

должность, Ф.И.О.

подпись

РУКОВОДСТВО ПО ЭКСПЛУАТАЦИИ

Введение.

Комплекс «Рифей-Полюс (Буран / Удар-Р / Удар-А) – СДМ – 550 (750)» (далее комплекс) предназначен для изготовления различных строительных изделий из жёстких бетонных смесей методом вибропрессования.

Комплекс может эксплуатироваться в закрытых помещениях или под навесом, при температуре окружающего воздуха от +5° С до +45° С. Минимальная высота помещения или навеса – 6 м. Место установки комплекса должно быть оборудовано сетью трехфазного тока с заземленной нейтралью и иметь грузоподъемное средство для монтажа, обслуживания и ремонта грузоподъемностью не менее 3 тонн.

1. Устройство и технические характеристики.

Комплекс (см. рисунок 1) состоит из дозатора заполнителя 1, бункера приёмного 2, конвейера 3, дозатора весового 4, смесителя для приготовления жёсткой бетонной смеси 5, конвейера 6 для подачи готовой смеси в формующий блок 7. Пульт управления 8 устанавливается в удобном для потребителя месте в пределах длины кабелей. Конвейер винтовой (шнек) 9 крепится на силос 10 (заказывается отдельно). Рядом с дозатором заполнителя устанавливается компрессор 11 для подачи воздуха на пневмопривод.



Рис. 1. Общий вид комплекса.

1 – дозатор заполнителя «ДЗ-15»; 2 – бункер приёмный; 3 – конвейер «КЛ-500-5,0»; 4 – блок дозаторов; 5 – смеситель; 6 – конвейер «КЛ-500-5,0» или «КЛ-650-7,0»; 7 – формующий блок; 8 – пульт управления «ПУ-ДЗ-3К»; 9 – конвейер винтовой (шнек); 10 – силос (или рас- тариватель); 11 – компрессор.

Технические характеристики

Количество бункеров для заполнителя, шт.	2
Объем бункеров для заполнителя общий, м ³	15
Максимальная доза взвешивания, кг: -дозатор заполнителя -дозатор цемента	1500 200
Установленная мощность комплекса, кВт: -Рифей-Полюс(Буран)-СДМ-550 -Рифей-Удар-Р(А)-СДМ-550 -Рифей-Полюс(Буран)-СДМ-750 -Рифей-Удар-Р(А)-СДМ-750	53,7 51,2 57,2 54,7
Режим работы	автоматический
Обслуживающий персонал, чел.	3...5
Условия эксплуатации при температуре окружающей среды, °С	+5...+45
Масса (без учета силоса), кг: -Рифей-Полюс(Буран)-СДМ-550 -Рифей-Полюс(Буран)-СДМ-750 -Рифей-Удар-Р(А)-СДМ-550 -Рифей-Удар-Р(А)-СДМ-750	10300 10900 8800 9400

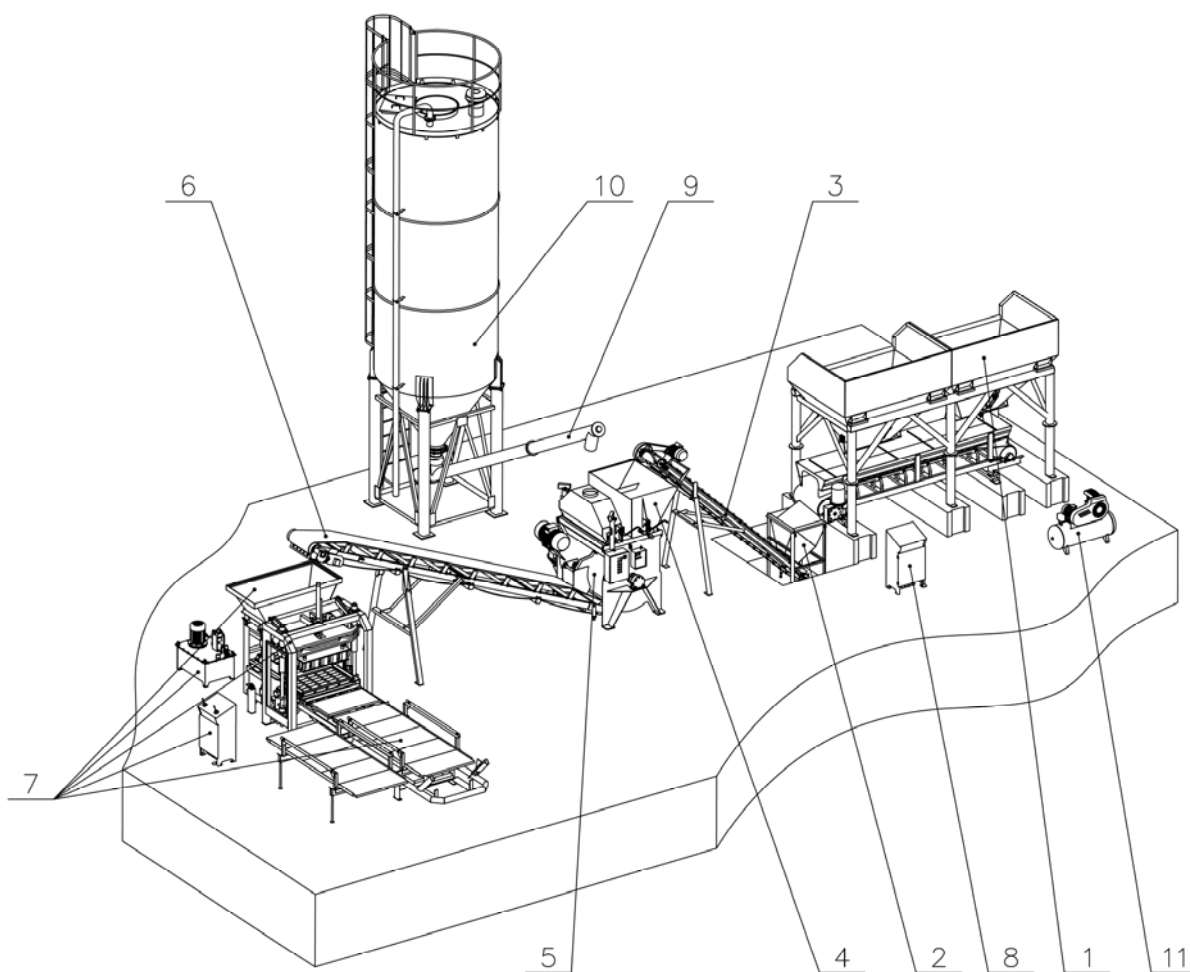
2. Указания мер безопасности.

2.1. Эксплуатацию комплекса необходимо производить в соответствии с:

ГОСТ 12.1.004-91 ССБТ. Пожарная безопасность. Общие требования;

ГОСТ 12.1.030-81 ССБТ. Электробезопасность. Защитное заземление. Зануление;

ГОСТ 12.2.007.0-75 ССБТ. Изделия электротехнические. Общие требования безопасности;

ГОСТ 12.3.009-76 ССБТ. Работы погрузочно-разгрузочные. Общие требования безопасности;

ГОСТ 12.2.003-91 ССБТ. Оборудование производственное. Общие требования безопасности;

ГОСТ 12.3.001-85 ССБТ. Пневмоприводы. Общие требования безопасности к монтажу, испытаниям и эксплуатации;

ГОСТ 12.1.003-83 ССБТ. Шум. Общие требования безопасности;

ГОСТ 12.1.012-90 ССБТ. Вибрационная безопасность. Общие требования;

2.2. К работе на оборудовании допускаются лица, ознакомившиеся с настоящим "Руководством по эксплуатации".

2.3. При работе с вибраторами использовать индивидуальные средства защиты от шума (наушники антифоны) при административном контроле за их применением.

2.4. Подключение электроэнергии должно производиться только после полного окончания сборочно-монтажных работ.

2.5. При работе оборудования не допускается нахождение посторонних предметов и персонала в зоне движения рабочих органов (смесителя, вибропресса, конвейеров, отсекаателей бункеров).

2.6. Очистку оборудования (смесителя, вибропресса, дозаторов, бункеров, конвейеров) от остатков смеси, все профилактические и ремонтные работы выполнять только на обесточенном оборудовании. При выполнении ремонтных работ с отсекаателями бункеров перекрыть давление в пневмосистеме и выпустить из нее воздух.

2.7. ЗАПРЕЩАЕТСЯ:

- разборка пневмопривода и гидропривода, находящегося под давлением;

- подъем и спуск людей на оборудовании;

- производить сварочные работы без надежного крепления струбциной обратного сварочного кабеля "Земля" непосредственно к свариваемой детали во избежание перегорания соединительных электрокабелей и др. электроаппаратуры установки.

2.8. Элементы установки и узлы электрооборудования должны быть надежно заземлены в соответствии со схемой электрической подключения. При эксплуатации следует соблюдать общие правила электробезопасности для установок с напряжением до 1000В.

3. Монтаж и подготовка к первоначальному пуску.

- 3.1. Подготовить площадку и выполнить фундамент в соответствии с приложением.
- 3.2. Произвести установку оборудования в соответствии с приложением и сборочным чертежом.
- 3.3. Подвести воду к дозатору воды.
- 3.4 Подвести к пульту управления 3-х фазную сеть 380 В, 50 Гц с нейтралью, но не подключать. Сечение каждой жилы для меди не менее 6 кв. мм, для алюминия – не менее 10 кв. мм.

ВНИМАНИЕ!

Указанные выше в пунктах 3.1 - 3.4 работы должны быть выполнены потребителем самостоятельно до приезда бригады по пусконаладочным работам. Работы указанные ниже в пунктах 3.5 - 3.11 осуществляются при участии или в присутствии бригады.

3.5 Проверить подключение кабелей на узлах комплекса и произвести подключение кабелей между узлами согласно схемы электрической подключения (см. руководство по эксплуатации пульта управления ПУ-ДЗ-ЗК).

3.6 Произвести подключение кабелей с соединителями от дозатора заполнителей и смесителя к пульту управления согласно схеме подключения.

3.7 Подвести к пневматическим узлам воздух с номинальным давлением (7 ± 1) атм.

3.8 Включить расположенный на передней дверце пульта вводной разъединитель, повернуть кнопку «Общий стоп» против часовой стрелки.

3.9 Проверить внутреннюю полость смесителя на отсутствие посторонних предметов. Короткими включениями проверить правильность направления вращения электродвигателя смесителя. **Направление вращения вала (валов) должно соответствовать стрелке, изображенной на корпусе смесителя.**

Включить смеситель, дать поработать в течение 1...5 мин. Не допускается касание лопатками стенок и днища смесительной камеры. В случае касания выставить зазоры равными 3...5 мм и затянуть болты крепления лопаток на роторе.

3.10 Короткими включениями проверить правильность направления вращения электродвигателя ленточного конвейера. **Верхняя ветвь ленты на прямом пуске должна двигаться к скипу.** Проверить поперечное смещение ленты относительно рамы, при необходимости отрегулировать положение подвижными опорами ведомого барабана.

3.11 Короткими включениями проверить правильность направления вращения электродвигателя винтового конвейера. **Винт конвейера должен обеспечивать подачу материала от приемной воронки к выходному патрубку.**

4. Приложения.

План фундамента комплекса
«Рифей-Полюс(Буран)-СДМ-550(750)» и «Рифей-Удар-Р(Удар-А)-СДМ-550(750)»

План фундамента комплекса
"Рифей-Полюс(Буран)-СДА(СДМ)"
"Рифей-Удар-СДА(СДМ)"

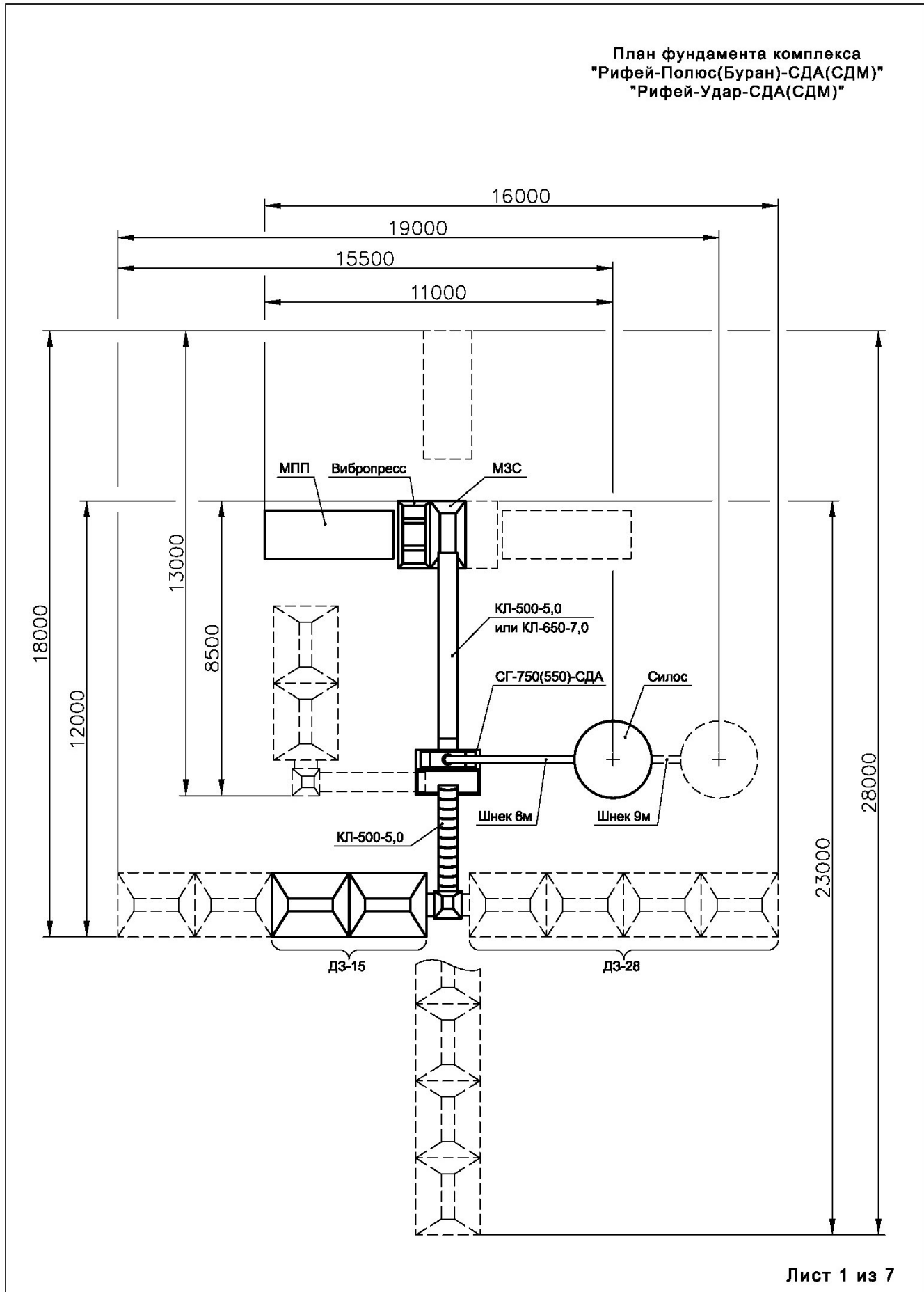

План фундамента комплекса "Рифей-Полюс(Буран)-СДА(СДМ)"

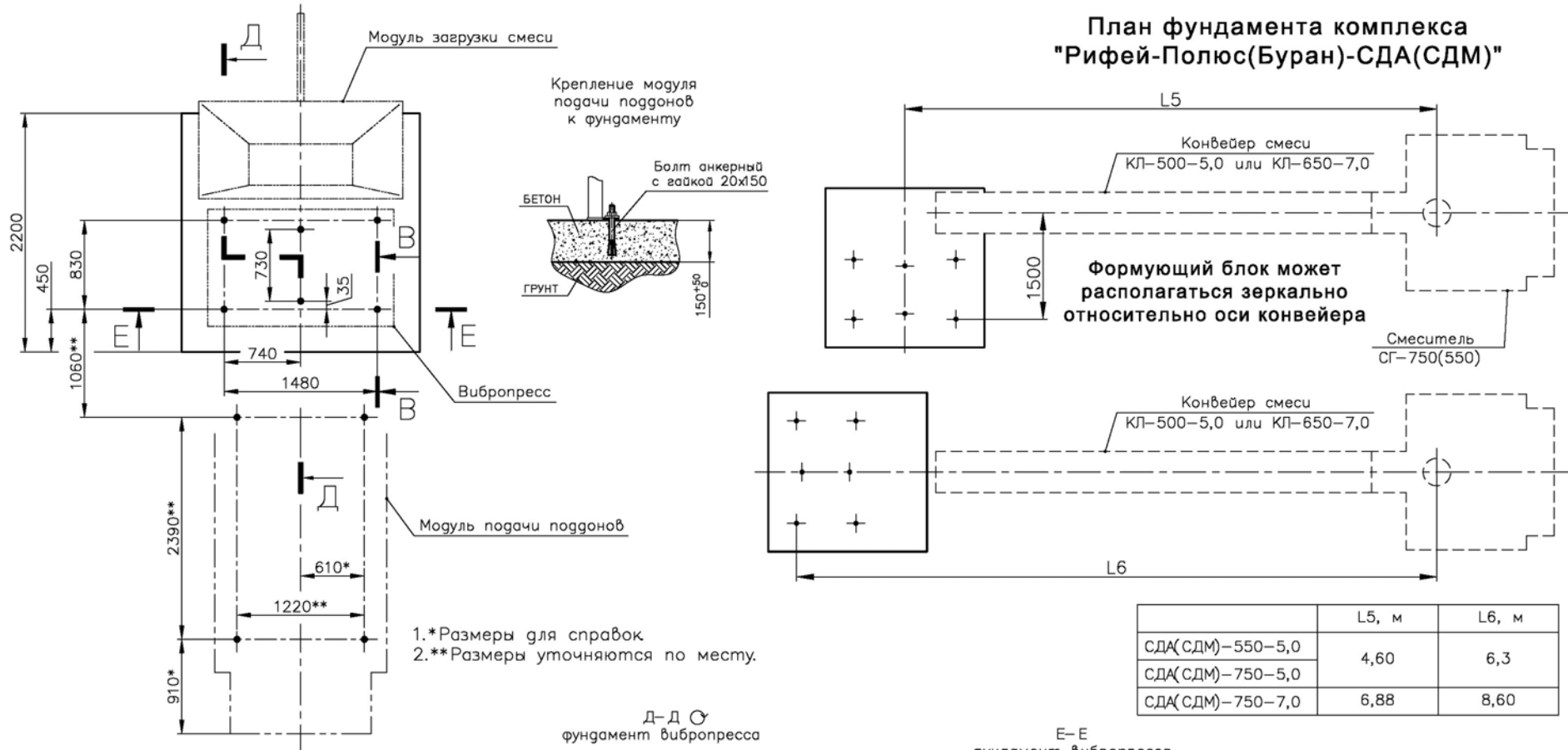

	L5, м	L6, м
СДА(СДМ)-550-5,0	4,60	6,3
СДА(СДМ)-750-5,0	6,88	8,60
СДА(СДМ)-750-7,0	6,88	8,60

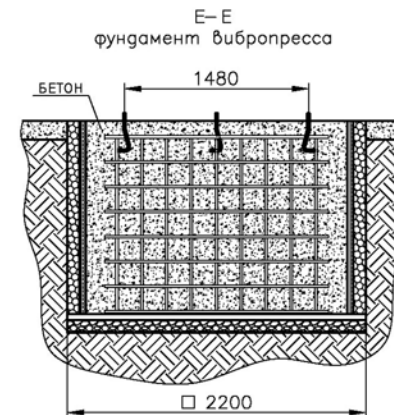
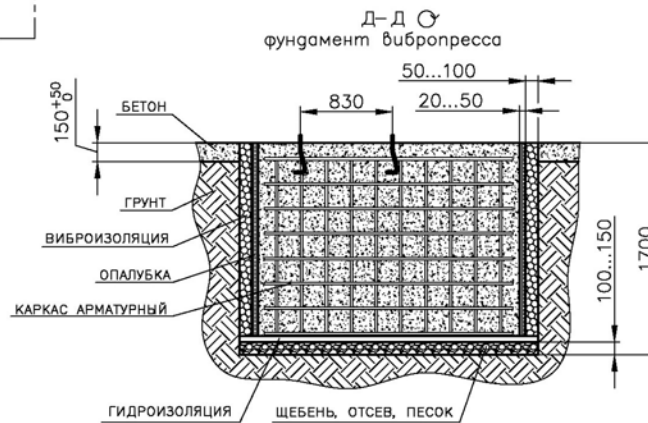
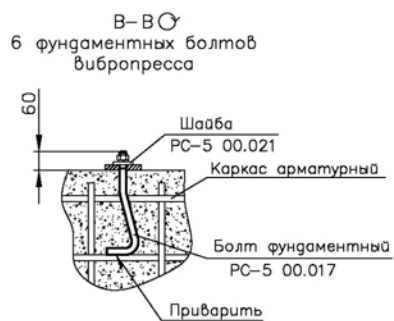

Крепление пульта управления смесителя и конвейера к фундаменту

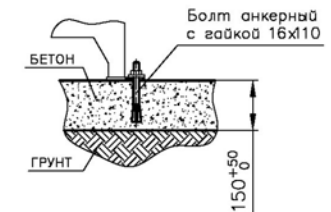

План фундамента комплекса "Рифей-Удар-СДА(СДМ)"

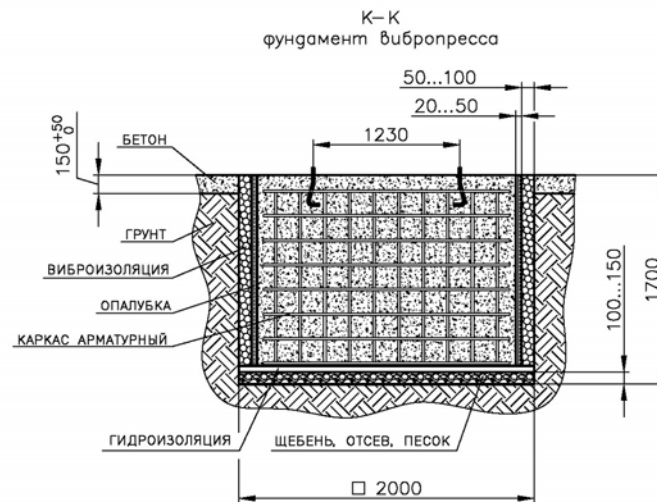
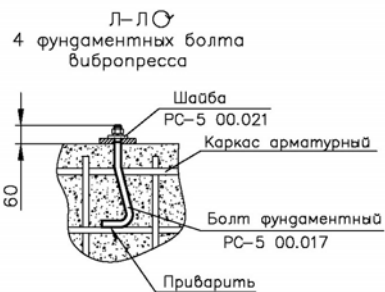
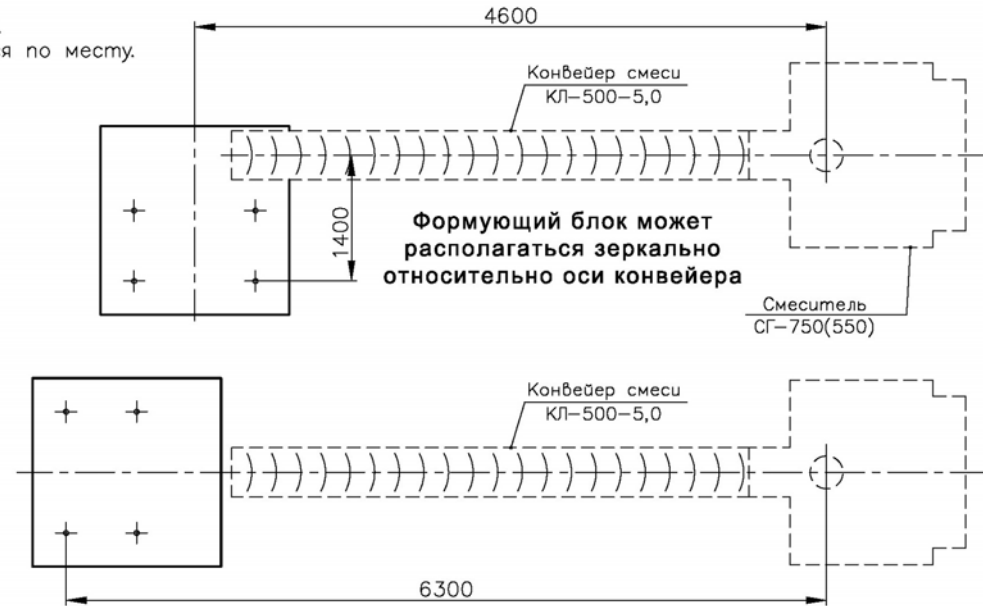
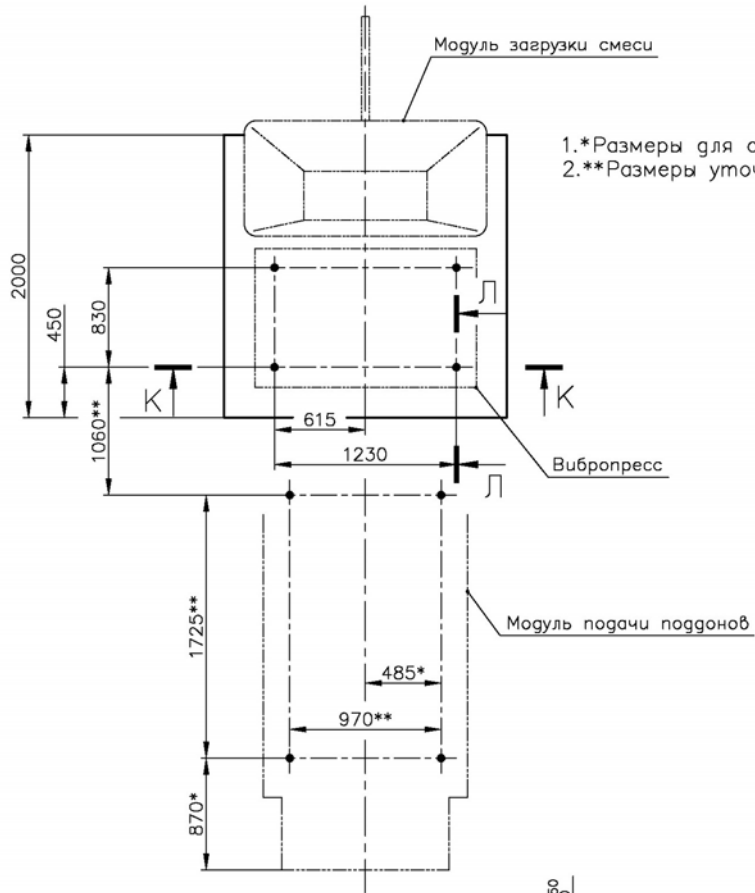

Крепление пульта управления, смесителя и конвейера к фундаменту

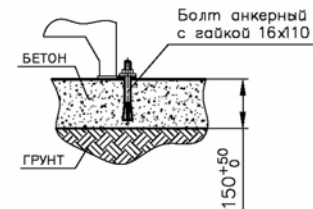

Крепление модуля подачи поддонов к фундаменту

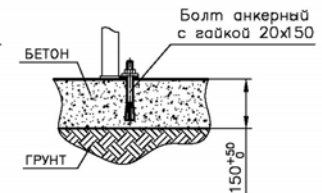

План фундамента комплекса
"Рифей-Полюс(Буран)-СДА(СДМ)"
"Рифей-Удар-СДА(СДМ)"

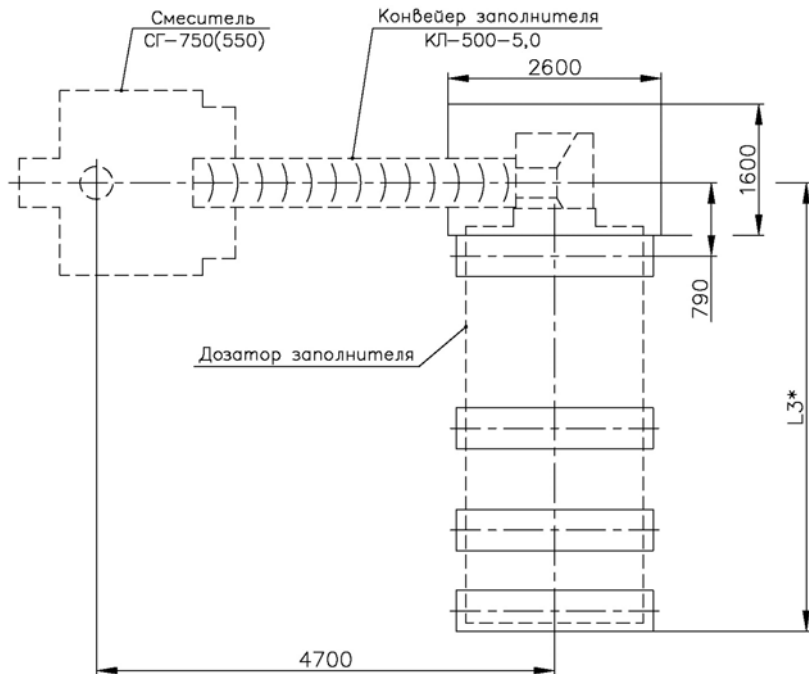
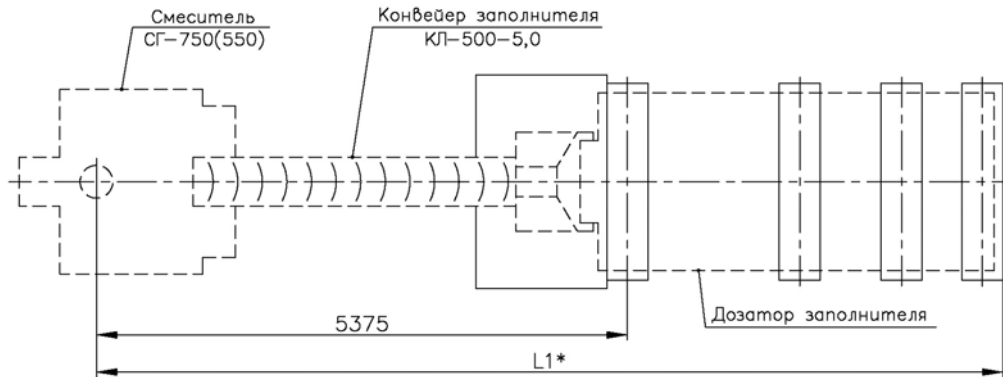

Дозатор заполнителя	ДЗ-15	ДЗ-28
L1, м	10	15
L2, м	9,3	14,3
L3, м	5,4	10,4

Смеситель	СГ-550	СГ-750
L4, м	4,4	4,6

Дозатор заполнителя может располагаться зеркально относительно оси смесителя СГ-750(550)-СДА

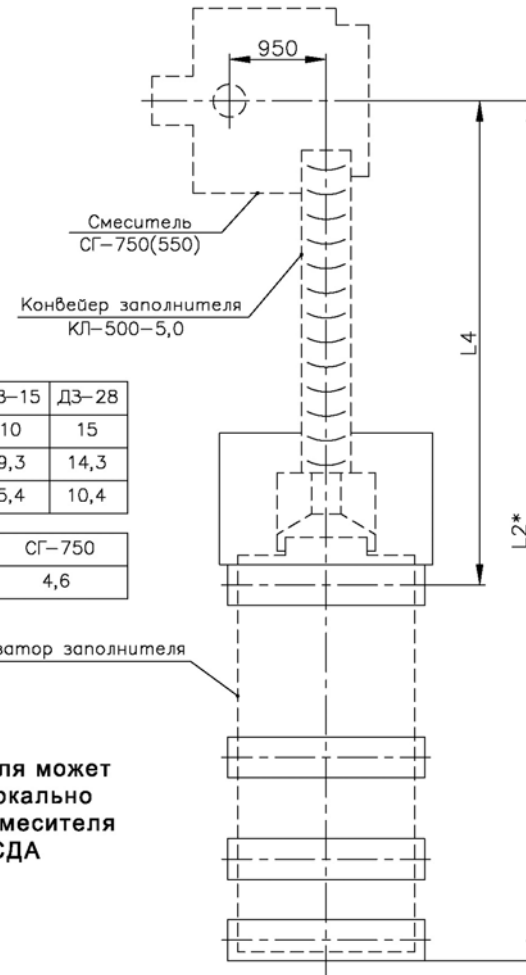

План фундамента комплекса
"Рифей-Полк(Буран)-СДА(СДМ)"
"Рифей-Удар-СДА(СДМ)"

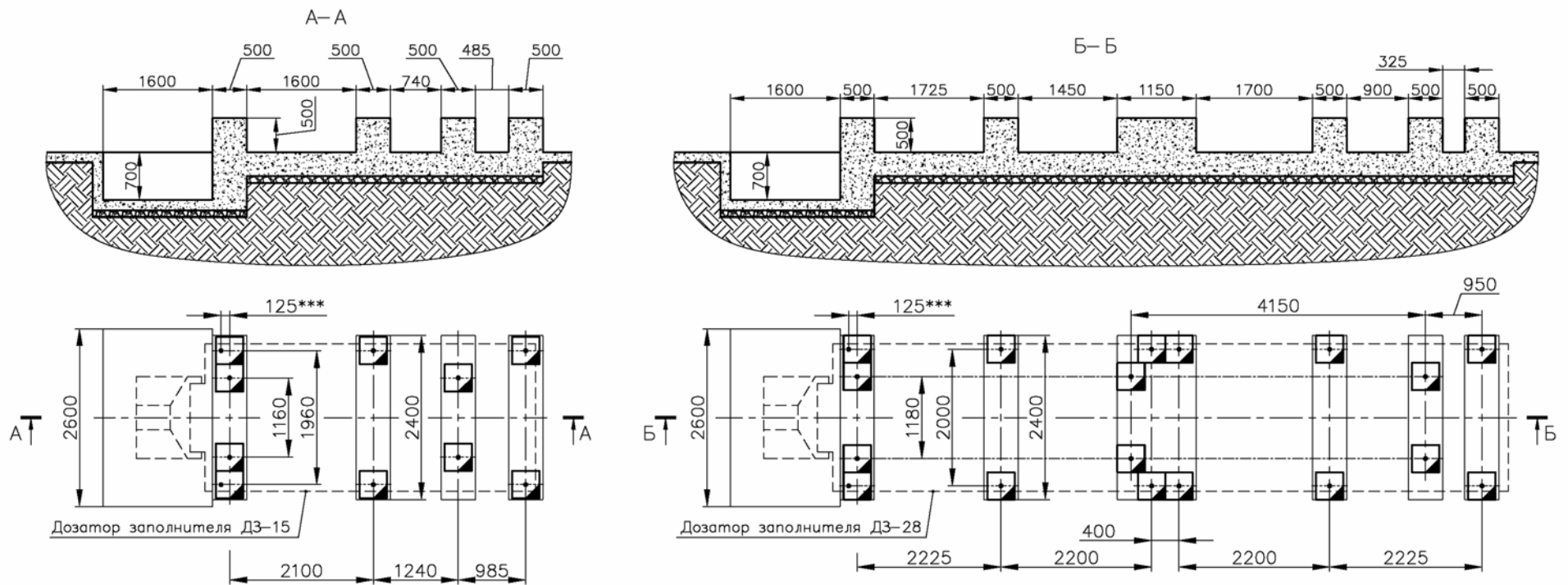

- 1.*Размеры для справок
- 2.***Смещение ног бункеров относительно опор конвейера.
- 3.Толщина закладных 10...20мм.

□ Закладные 400 x 400 мм.

План фундамента комплекса
 "Рифей-Полюс(Буран)-СДА(СДМ)"
 "Рифей-Удар-СДА(СДМ)"

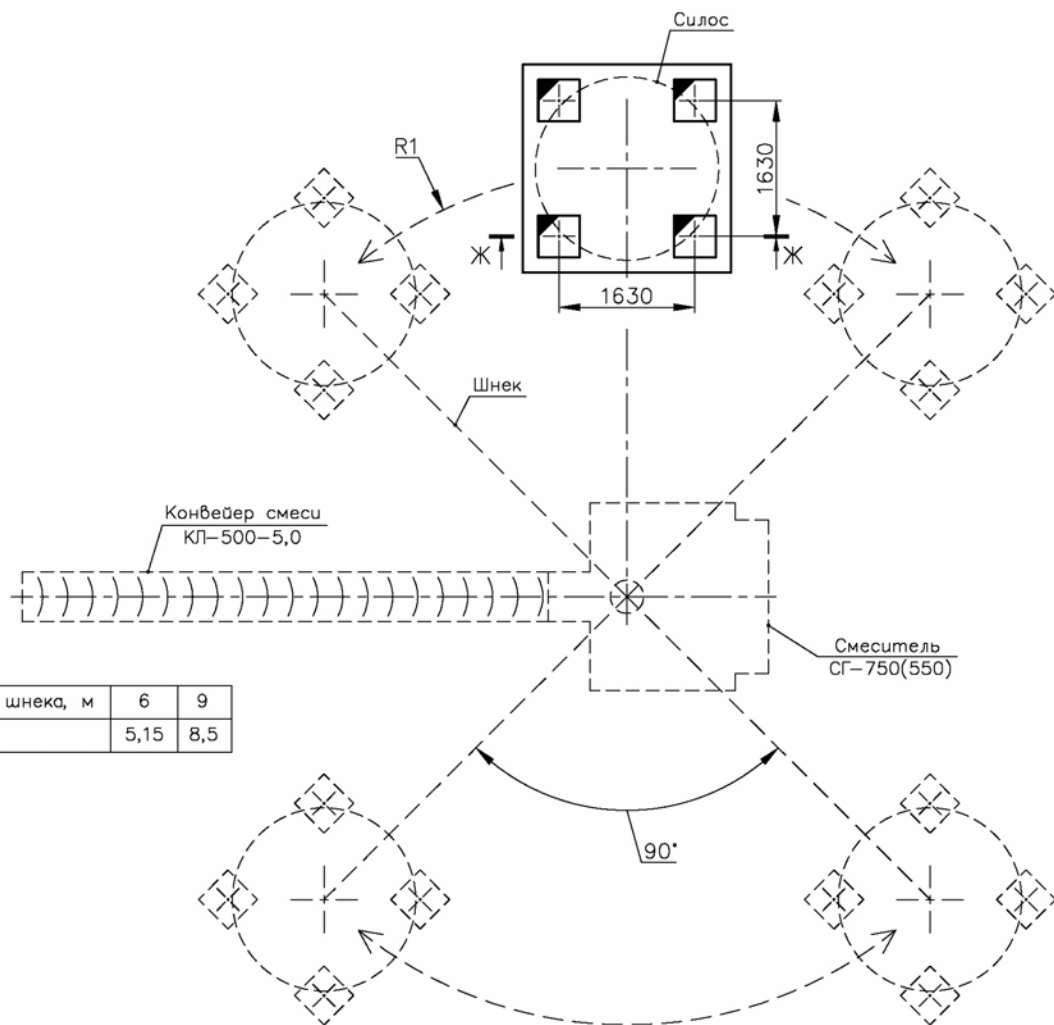

Длина шнека, м	6	9
R1, м	5,15	8,5

 Закладные 500 x 500 мм.

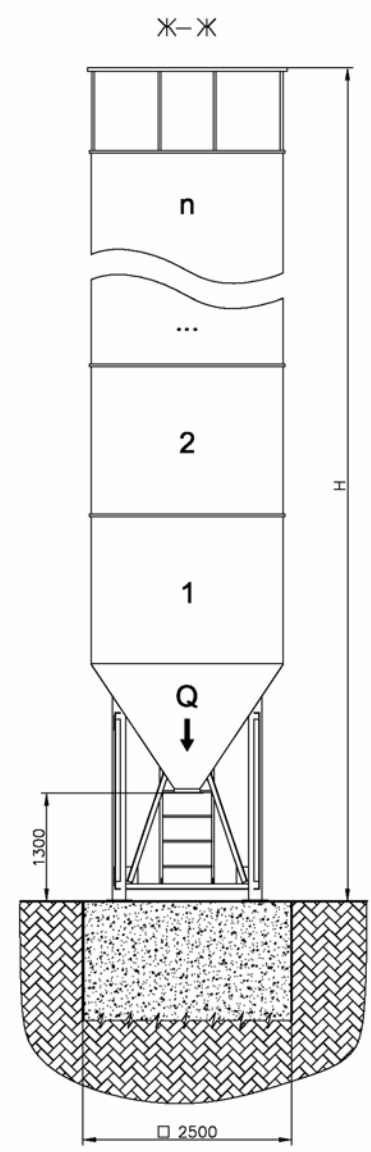

$Q = 4500 + 10500n$ [кг]
 $H = 4,4 + 1,8n$ [м]

ШАБЛОН ДЛЯ УСТАНОВКИ ФУНДАМЕНТНЫХ БОЛТОВ ВИБРОПРЕССА ПОЛЮС (БУРАН)

